

VARIANT® KLEMMSCHUTZ

Das Bandsystem für Türen mit Klemmschutzfunktion



ZUM SCHUTZ DER FINGER

In öffentlichen Einrichtungen besteht immer auch die Gefahr, dass im Eifer des Gefechts Kinderhände in Haupt- und Nebenschließkanten von Türen geraten. Dies kann zu teils schwerwiegenden Verletzungen führen. Um Gefährdungen baurechtlich und sicherheitstechnisch ausreichend zu begegnen, muss neben der Berücksichtigung von Bestimmungen des „Arbeitsstättenrechts“ auch der „Unfallverhütungsvorschrift Kindertageseinrichtungen“ Rechnung getragen werden. Laut der Deutschen Gesetzlichen Unfallversicherung (DGUV) sind **„Scherstellen an Nebenschließkanten von Türen zu vermeiden“** (BG/GUV-SR S2 § 13, 3). Den möglichen Gefährdungen an den Schließ- und Nebenschließkanten von Türen muss durch spezielle Sicherheitsmaßnahmen entgegengewirkt werden. Hier hat SIMONSWERK auf Anforderungen aus dem Markt reagiert und Bandsysteme für Türen mit Klemmschutzfunktion sowohl für den Neubau als auch für den Fall der nachträglichen Renovation entwickelt.

Kindertagesstätte „Regiswind“, Gerolzhofen

ARCHITEKTUR: Brückner & Brückner Architekten, Würzburg

SIMONSWERK: VARIANT® VX 7099 Klemmschutz



Kindertagesstätte „Uppenberg“, Münster

ARCHITEKTUR: Burhoff und Burhoff Architekten BDA, Münster

SIMONSWERK: VARIANT® V 1999 Klemmschutz Set

**Kindertagesstätte „dSPACE“, Paderborn**

ARCHITEKTUR: architektur-werk-stadt Balhorn Wewer Karhoff, Paderborn

SIMONSWERK: VARIANT® VX 7099 Klemmschutz

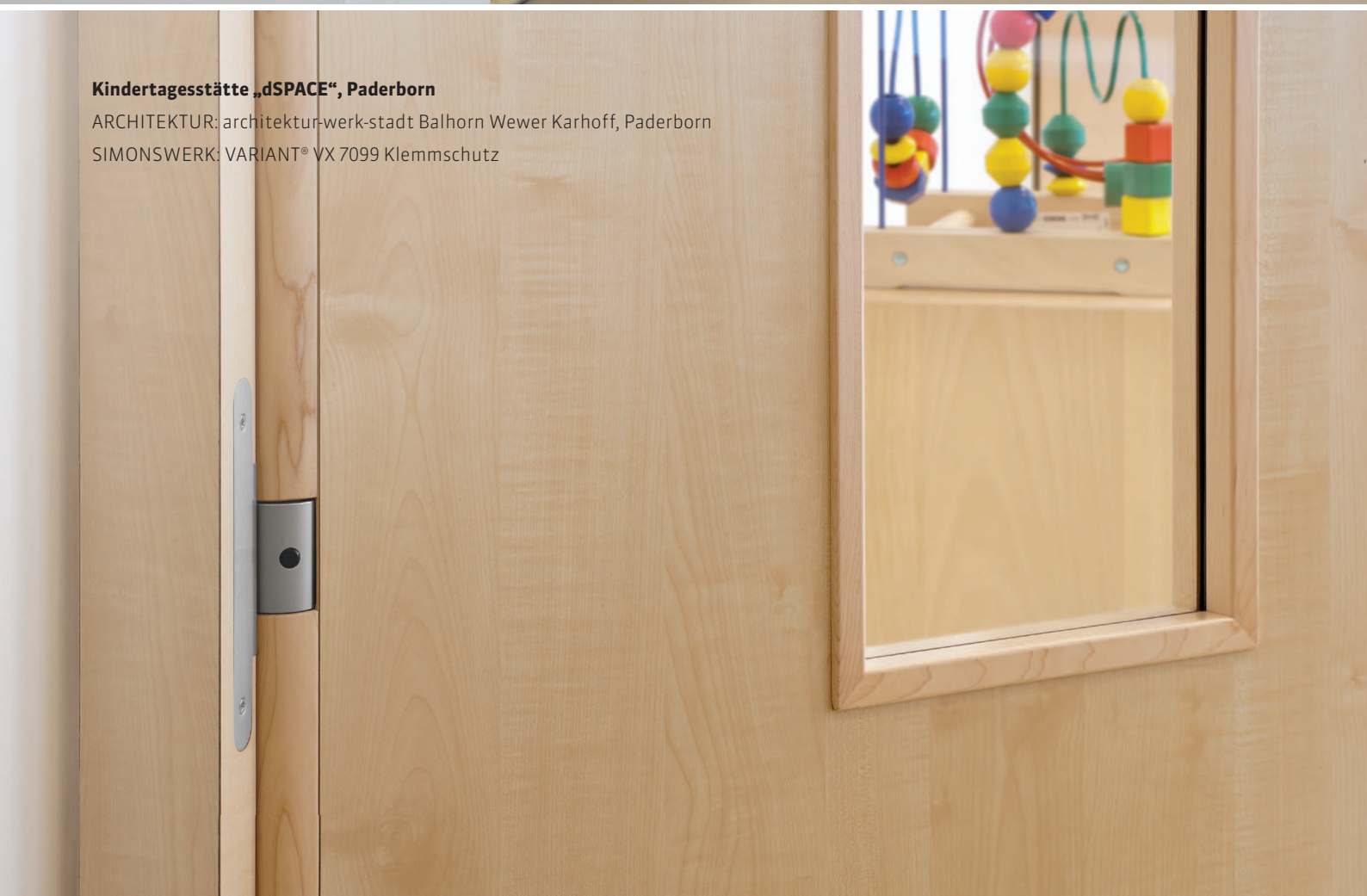

KLEMMSCHUTZLÖSUNGEN FÜR DEN NEUBAU UND DIE NACHRÜSTUNG

Bei der Konzeption neuer Kindertagesstätten oder Kindergärten bietet es sich an, die Klemmschutzfunktionen für Türen unmittelbar in die Planung mit einzubeziehen. SIMONSWERK bietet für sämtliche Zargenarten im Neubau das Bandsystem mit Klemmschutzfunktion auf der Bandseite.

Insbesondere für die Nachrüstung hat SIMONSWERK nunmehr eine Lösung für die Erfüllung von Klemmschutzfunktionen in bestehenden Gebäuden entwickelt. Dieses stabile und damit sehr langlebige System ist komfortabel vor Ort zu montieren, garantiert einen uneingeschränkten Freilauf der Tür und ist ebenfalls im Neubau einsetzbar.

KLEMMSCHUTZLÖSUNGEN FÜR DIE NACHRÜSTUNG

VARIANT® V 1999 Klemmschutz Set

Für den nachträglichen Einsatz an Holz-, Stahl- und Aluminiumzargen.

Seite 6

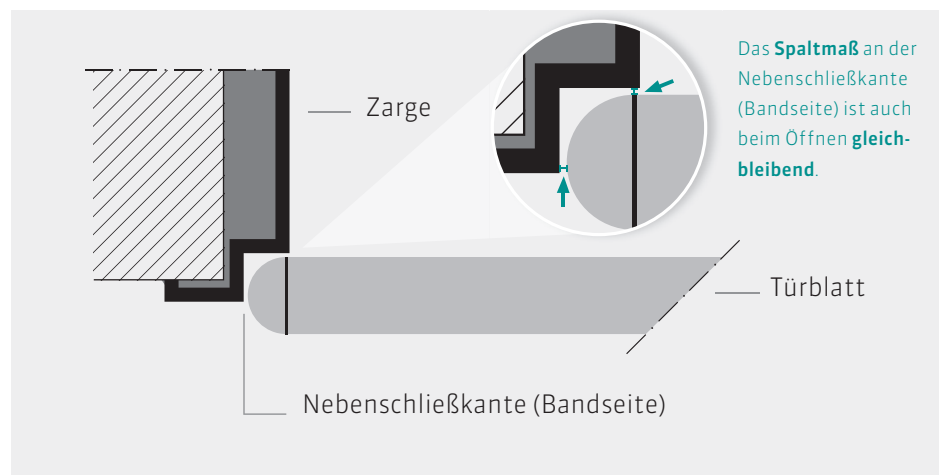

KLEMMSCHUTZLÖSUNGEN FÜR DEN NEUBAU – HOLZBLOCKZARGE

VARIANT® VX 7099 Klemmschutz

Für den Einsatz an Holzblockzargen.

Seite 10

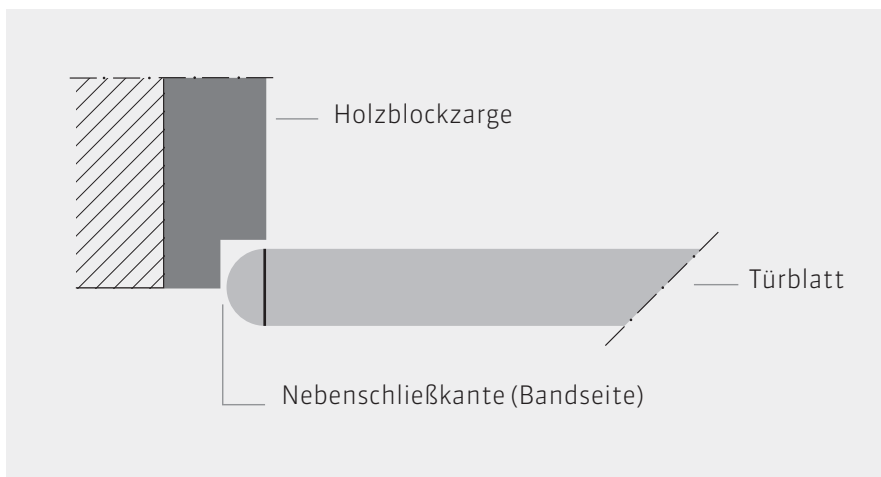
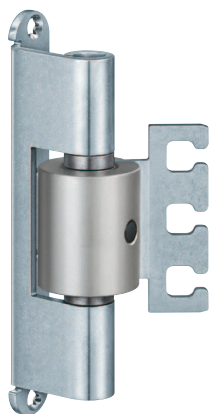

KLEMMSCHUTZLÖSUNGEN FÜR DEN NEUBAU – STAHL- UND ALUMINIUMZARGE

VARIANT® VN 7100 Klemmschutz

Für den Einsatz an Stahl- und Aluminiumzargen.

Seite 14

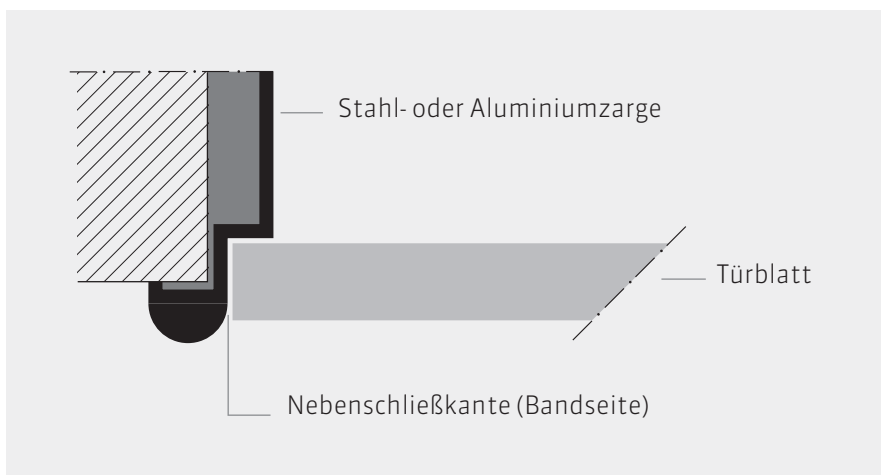

KLEMMSCHUTZ FÜR DIE NACHRÜSTUNG

Weil Renovationen in öffentlichen Einrichtungen für Kinder aus finanziellen oder organisatorischen Gründen teilweise nur partiell vorgenommen werden, bietet das Bandsystem VARIANT V 1999 für Klemmschutzfunktionen die perfekte Lösung. In wenigen Arbeitsschritten hat ein Fachhandwerker das alte Türblatt für die Aufnahme des neuen Bandsystems vorbereitet und mit der bestehenden Zarge verbunden. Ein Nachrüsten zur Sicherheit für Kinderhände ist mit dieser Bandinnovation von SIMONSWERK nun für alle Zargesituationen möglich. Das System ist auch im Neubau einsetzbar.

VORTEILE IM ÜBERBLICK

- › für Holz-, Stahl- und Aluminiumzargen
 - › universell einsetzbares System im Rahmen von Nachrüstungsmaßnahmen, wie auch im Neubau
 - › durchgehender Klemmschutz an der Nebenschließkante
 - › stabiles, langlebiges System
 - › uneingeschränkter Freilauf der Tür
 - › homogene, ansprechende Optik
 - › einfache und schnelle Montage vor Ort
 - › wartungsfreie Gleitlagertechnik
-





Kindertagesstätte „Uppenberg“, Münster

ARCHITEKTUR: Burhoff und Burhoff Architekten BDA, Münster

SIMONSWERK: VARIANT® V 1999 Klemmschutz Set

EINFACHE UND SCHNELLE MONTAGE VOR ORT – V 1999 KLEMMSCHUTZ SET





NEU

V 1999 Klemmschutz Set

für Türen mit Klemmschutzfunktion auf der Bandseite zum Nachrüsten an Holz-, Stahl- und Aluminiumzargen

System zur Nachrüstung **bis 60 kg**

Produktmerkmale

- für gefälzte und ungefälzte Türen
- für Holz-, Stahl- und Aluminiumzargen
- einfache und schnelle Montage
- Türhöhe bis 2110 mm
- Türstärke von 39 - 45 mm
- wartungsfreie Gleitlagertechnik

Technische Daten

Belastungswert	i zwei Bänder pro Flügel (1x2 m)	60,0 kg
Fräserdurchmesser		24,0 mm
Öffnungswinkel		max. 135° ungefälzt max. 90°

Oberfläche

Rundprofil RAL 9010 Reinweiß (078), Buche Natur (203), weitere Oberflächen auf Anfrage

Anschlagtechnik

Lehre Serienbohrlehre Rahmen V 1999
Serienfräslehre Flügel V 1999

Detailinformationen im Produktselektor unter www.simonswerk.com

Funktionsbereich

Klemmschutz auf der Bandseite/Nebenschließkante

Hinweis

i Der o.g. Belastungswert bezieht sich auf zwei Bänder pro Flügel (1x2 m).
Der maximale Öffnungswinkel ist im Bedarfsfall durch einen Öffnungsbegrenzer sicherzustellen.
Das System ist ausgerichtet für eine Türhöhe von max. 2110 mm.
Andere Türhöhen sind auf Anfrage möglich.

Lieferumfang

- 2 x Bänder V 1999 Klemmschutz (glanz-vernickelt)
- 3 x Rundprofil aus Holz/Holzwerkstoff
- 2 x Rundprofil-Endstück (für gefälzte bzw. ungefälzte Türen)
- 1 x Bürstendichtung (schwarz)
- 1 x Weichgummi für Fallen-Riegelausstanzung (grau)
- 1 x Zubehörbeutel Befestigungsschrauben für Holzzarge
- 1 x Zubehörbeutel Befestigungsschrauben für Stahl- und Aluminiumzarge

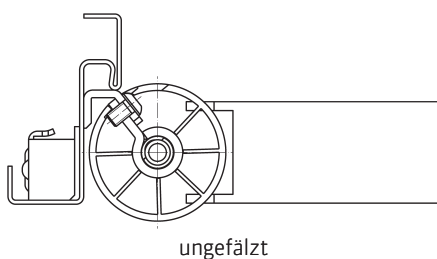
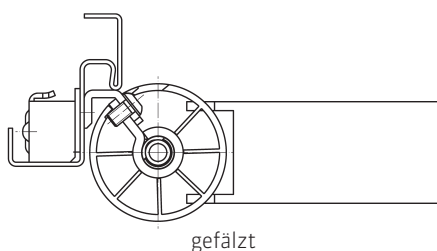
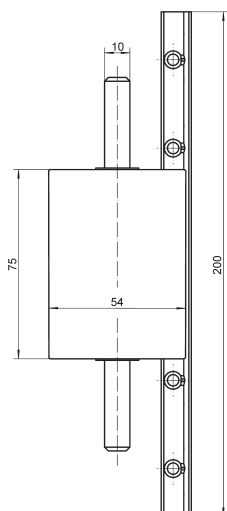

KLEMMSCHUTZ AN HOLZBLOCKZARGEN IM NEUBAU

100%igen Schutz gibt es nicht – aber Gefahrenquellen für Kinder sollten möglichst vermieden werden. Das SIMONSWERK Bandsystem VARIANT VX 7099 Klemmschutz für den Einsatz an Holzblockzargen erfüllt die Klemmschutzfunktionen an Nebenschließkanten von Türen. Zudem folgt es dem Anspruch an eine qualitätvolle und ansprechende innenarchitektonische Gestaltung.

VORTEILE IM ÜBERBLICK:

- › für den Einsatz an Holzblockzargen
 - › Klemmschutz durch halbrunde Aufdoppelung des Türblatts
 - › für 3D verstellbare Aufnahmeelemente VARIANT® VX
 - › wartungsfreie Gleitlagertechnik
-

Kindertagesstätte „Regiswind“, Gerolzhofen

ARCHITEKTUR: Brückner & Brückner Architekten, Würzburg

SIMONSWERK: VARIANT® VX 7099 Klemmschutz

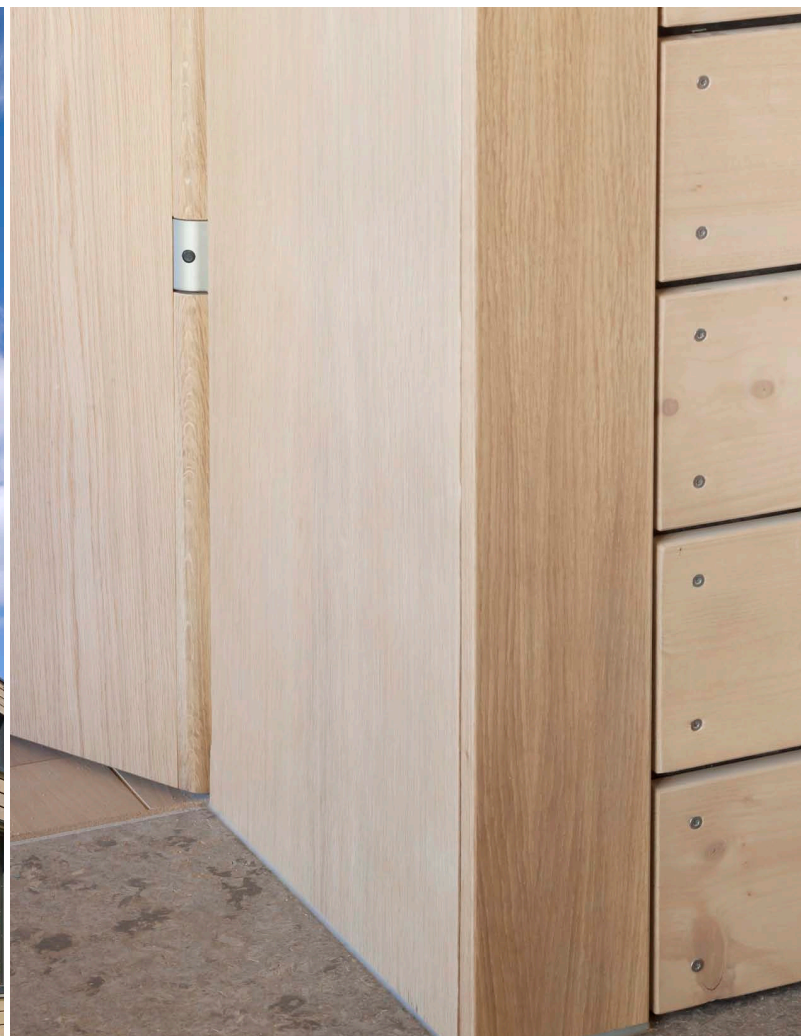
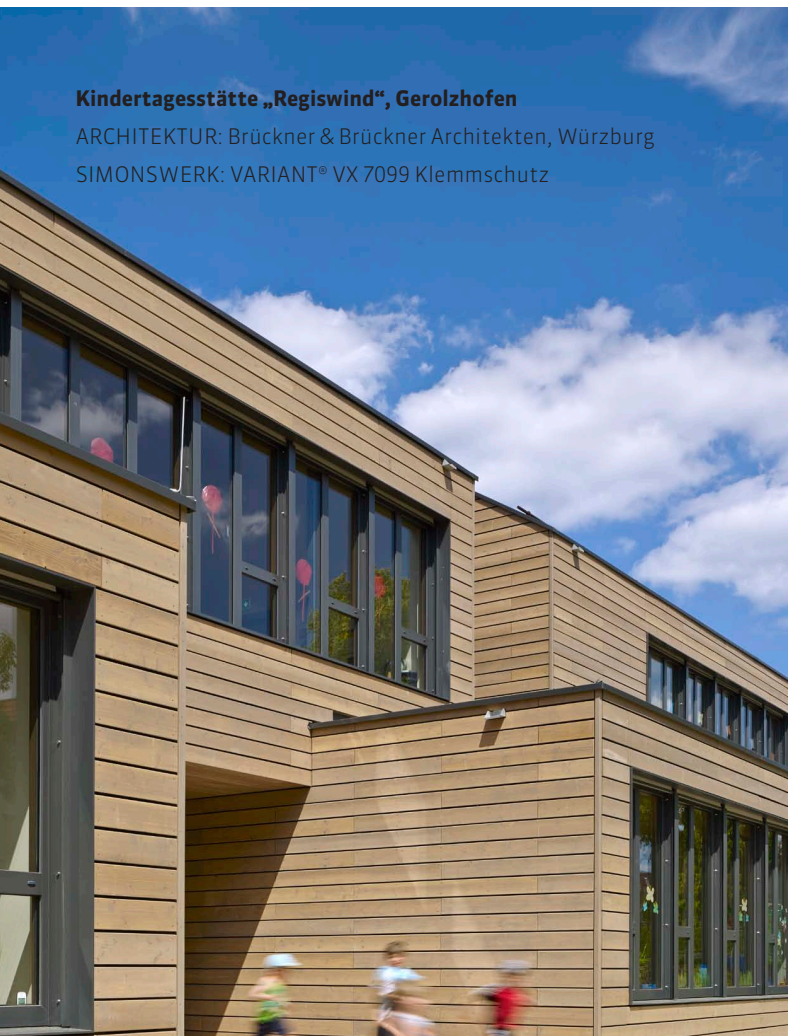



Kindertagesstätte „Blickwinkel“, Behringersdorf

ARCHITEKTUR: Diana Iglesias Architektin BDA + Team, Nürnberg

SIMONSWERK: VARIANT® VX 7099 Klemmschutz



HANDWERKLICH AUSGERICHTETE MONTAGE – VX 7099 KLEMMSCHUTZ



Montage

- › einfache Aufdoppelung der Türblattkante durch halb-zylindrische Holzleiste
- › einfache Montage am Türblatt durch Monteur oder Schreiner
- › wartungsfrei
- › in Verbindung mit einem Öffnungsbegrenzer der nahezu perfekte Schutz

3D Verstellbarkeit

- › optimale Anpassung durch dreidimensionale Verstellbarkeit in allen Ausrichtungen:
 - Seite +/- 3,0 mm
 - Höhe +/- 3,0 mm
 - Andruck +/- 3,0 mm
- › Nachjustierung jederzeit nach Abnahme der Abdeckplatte möglich

Abdeckung

- › höhere Ästhetik durch optische Abdeckung der Verstelltechnik
- › optimale Absicherung gegen Quetsch- und Klemmverletzungen
- › Manipulationshemmung

VARIANT® VX

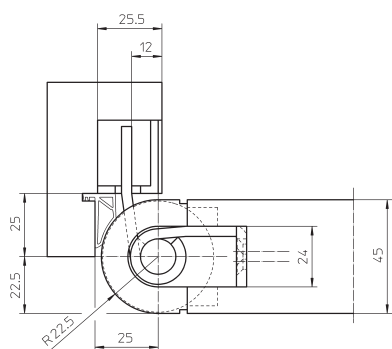
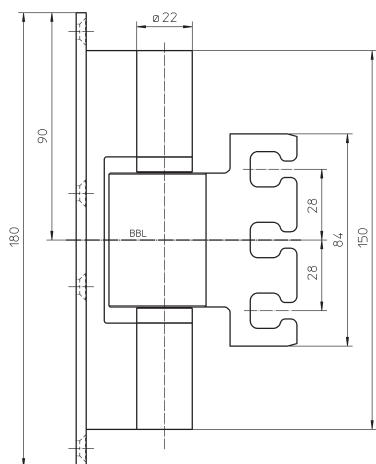
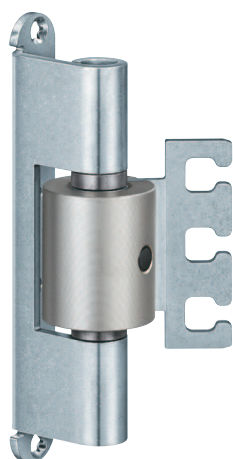

VX 7099 Klemmschutz

für Türen mit Klemmschutzfunktion an Holzblockzargen

Türband		bis 120 kg
---------	--	------------

Produktmerkmale

- für gefälzte und ungefälzte Türen
- für Holzblockzargen
- für 3D verstellbare Aufnahmeelemente VARIANT VX
- Türstärke 45 mm

Technische Daten

Belastungswert	i zwei Bänder pro Flügel (1x2 m)	120,0 kg
Rollenlänge		150,0 mm
Rollendurchmesser		22,0/44,0 mm
Materialstärke		4,0 mm
Fräserdurchmesser		24,0 mm
Schrauben		5,0 x 50,0 mm
Öffnungswinkel		gefälzt max. 100° ungefälzt max. 90°

Oberfläche

Edelstahl-Look (126)

Kombination

Aufnahmeelement	Blockzarge	VX 7501 3D
	Blendrahmen	VX 7505 3D
Zubehör	Dichtung	DS 7411

Anschlagtechnik

Lehre		Universalfräserahmen
Rahmen	Aufnahme VX 7501 3D	Schablone Nr. 5 250 568 5 Schablone Nr. 5 250 569 5
	Aufnahme VX 7505 3D	Schablone Nr. 5 250 568 5 Schablone Nr. 5 250 569 5 Schablone Nr. 5 250 592 5
Abdeckwinkel u. -platte	VX 7560 Klemmschutz	Schablone Nr. 5 250 570 5
Flügel		Schablone Nr. 5 251 084 5
		Schablone Nr. 5 251 092 5

Detailinformationen im Produktsektor unter www.simonswerk.com

Funktionsbereich

Klemmschutz auf der Bandseite

Hinweis

i Der o.g. Belastungswert bezieht sich auf zwei Bänder pro Flügel (1x2 m). Dabei sind auch die Belastungswerte des jeweils kombinierten Aufnahmeelements zu berücksichtigen. Der maximale Öffnungswinkel ist im Bedarfsfall durch einen Öffnungsbegrenzer sicherzustellen.

Lieferumfang

- 1 x Abdeckwinkel + Abdeckplatte VX 7560 Klemmschutz
- 1 x Stopfen
- 2 x Senkschrauben

KLEMMSCHUTZ FÜR STAHL- UND ALUMINIUMZARGEN IM NEUBAU

Mit dem Bandsystem VARIANT Klemmschutz für Stahl- und Aluminiumzargen sind kleine Kinderhände auch an Türen sicher – gleichzeitig bleibt eine wertige Optik der Türen und Zargen erhalten. Es bietet eine einzigartige ganzheitliche Lösung mit uneingeschränktem Freilauf der Tür. Durch einen halbrunden Zargenspiegel in Anlehnung an das ungefälzte Türblatt wirkt der gesamte Klemmschutzbereich wie aus einem Guss. Zusammen mit der Aufnahme VN 7507 3D bietet der Klemmschutz ein passendes Sicherheitspaket für Stahl- und Aluminiumzargen und dies bei einem uneingeschränkten Öffnungswinkel bis 180°.

VORTEILE IM ÜBERBLICK

- › für ungefälzte Türen an Roundstyle-Stahl- und Aluminiumzargen
 - › für Türen mit Klemmschutzfunktion
 - › komfortable Montage
 - › uneingeschränkter Öffnungswinkel bis 180°
-

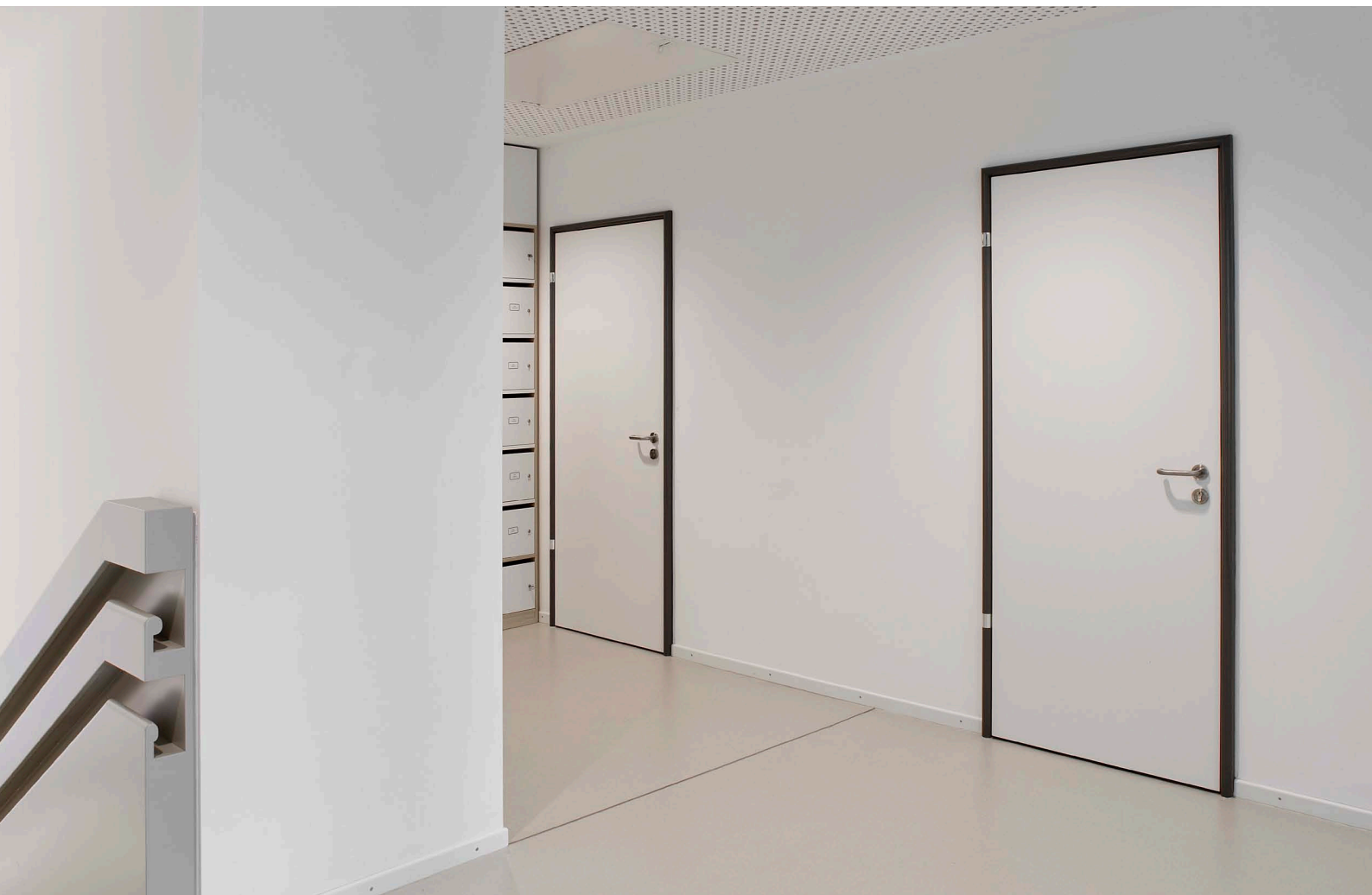



Kindertagesstätte „dSPACE“, Paderborn

ARCHITEKTUR: architektur-werk-stadt

Balhorn Wewer Karhoff, Paderborn

SIMONSWERK: VARIANT® VN 7100 AL Klemmschutz



VARIANT® VN

VN 7100 Klemmschutz

für Stahlzargen mit Klemmschutzfunktion auf der Bandseite

Türband	ungefälzt	bis 120 kg
---------	-----------	------------

Produktmerkmale

- für ungefälzte Türen
- für Stahlzargen mit gerundetem Spiegel
- wartungsfrei auf Stahlkugeln laufend

Technische Daten

Belastungswert	i zwei Bänder pro Flügel (1x2 m)	120,0 kg
Rollenlänge		160,0 mm
Materialstärke		4,0 mm

Oberfläche

verzinkt (010)

Kombination

Türband	VN 0099 Klemmschutz mit VN 7507 3D
---------	------------------------------------

Funktionsbereich

Klemmschutz auf der Bandseite

Hinweis

i Der o.g. Belastungswert bezieht sich auf zwei Bänder pro Flügel (1x2 m).
Das Türband besteht aus Rahmenteil VN 7100 Klemmschutz und Flügelteil VN 0099 Klemmschutz inkl. Aufnahmeelement VN 7507 3D.
Bitte separat bestellen.

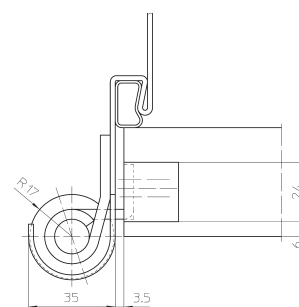
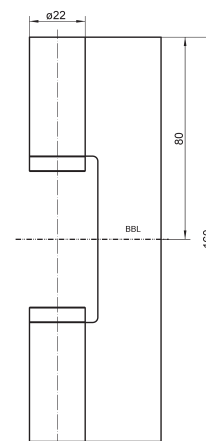

VARIANT® VN

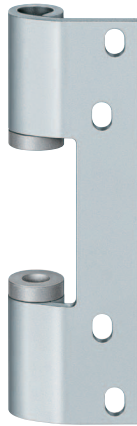

VN 7100 AL Klemmschutz

für Aluminiumzargen mit Klemmschutzfunktion auf der Bandseite

Türband	ungefälzt	bis 120 kg
----------------	------------------	-------------------

Produktmerkmale

- für ungefälzte Türen
- für Aluminiumzargen mit gerundetem Spiegel
- wartungsfrei auf Stahlkugeln laufend

Technische Daten

Belastungswert	i zwei Bänder pro Flügel (1x2 m)	120,0 kg
Rollenlänge		160,0 mm
Materialstärke		4,0 mm

Oberfläche

verzinkt (010)

Kombination

Türband	VN 0099 Klemmschutz mit VN 7507 3D
---------	------------------------------------

Funktionsbereich

Klemmschutz auf der Bandseite

Hinweis

i Der o.g. Belastungswert bezieht sich auf zwei Bänder pro Flügel (1x2 m).
Das Türband besteht aus Rahmenteil VN 7100 AL Klemmschutz und Flügelteil VN 0099 Klemmschutz inkl. Aufnahmeelement VN 7507 3D.
Bitte separat bestellen.

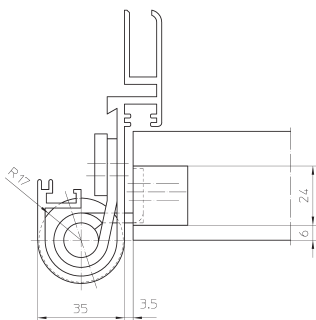
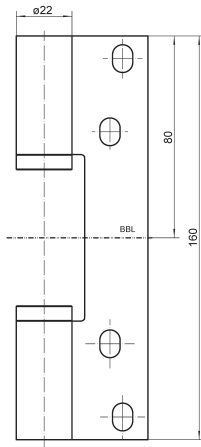

VARIANT® VN

VN 0099 Klemmschutz mit VN 7507 3D

für Türen mit Klemmschutzfunktion auf der Bandseite an Stahl- und Aluminiumzargen

Türband	ungefälzt	bis 120 kg
---------	-----------	------------

Produktmerkmale

- für ungefälzte Türen
- für Stahl- und Aluminiumzargen mit gerundetem Spiegel
- wartungsfrei auf Stahlkugeln laufend

Technische Daten

Belastungswert	i zwei Bänder pro Flügel (1x2 m)	120,0 kg
Rollendurchmesser		35,0 mm
Materialstärke		4,0 mm
Fräserdurchmesser		24,0 mm
Schrauben		5,0x50,0 mm

Oberfläche

poliert vernickelt (038)

Kombination

Türband	VN 7100 Klemmschutz VN 7100 AL Klemmschutz
---------	---

Funktionsbereich

Klemmschutz auf der Bandseite

Hinweis

i Der o.g. Belastungswert bezieht sich auf zwei Bänder pro Flügel (1x2 m).
Das Türband besteht aus Rahmenteil VN 7100 Klemmschutz oder VN 7100 AL Klemmschutz und Flügelteil VN 0099 Klemmschutz inkl. Aufnahmeelement VN 7507 3D.
Bitte separat bestellen.

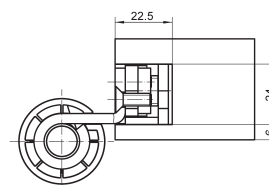
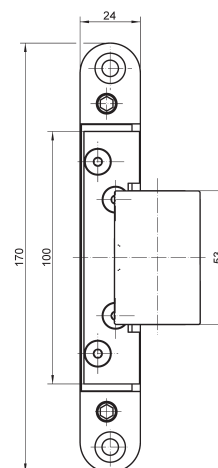

SERVICE – UMFASSENDES KNOW-HOW FÜR DEN ARBEITSALLTAG

Gern stellen wir Ihnen alle Unterlagen zur Verfügung, die Sie benötigen, um das passende Bandsystem zu ermitteln. Kontaktieren Sie uns, wir erarbeiten gemeinsam mit Ihnen die beste Lösung – von qualitativ hochwertigen Standardelementen bis hin zu komplexen Lösungen.

In unserem Produktselektor finden Sie alle weiteren Informationen, die die Ihnen vorliegende Unterlage komplettieren. Sie werden einfach durch die benutzerfreundliche Navigation geführt, bis Sie zu den umfangreichen und detaillierten Lösungen gelangen.

BESUCHEN SIE UNSEREN PRODUKTSELEKTOR

Unter www.simonswerk.com finden Sie detailgenaue und präzise Produktbeschreibungen, die Ihnen als Verarbeiter, Handelspartner und Planer die Entscheidung für passende Bandsysteme erleichtern.



BESUCHEN SIE UNSEREN PRODUKTSELEKTOR UNTER
www.simonswerk.com

SIMONSWERK GmbH

Bosfelder Weg 5
33378 Rheda-Wiedenbrück
Deutschland

 +49 (0)5242/413-0

 +49 (0)5242/413-150

info@simonswerk.de
www.simonswerk.com

© SIMONSWERK GmbH,
Themenbroschüre VARIANT® Klemmschutz, 02/2020, 5 800379 0 00001/2.0
Trotz größter Sorgfalt bei der Erstellung dieser Broschüre können
wir für Druckfehler oder Irrtümer keine Gewähr übernehmen.



Bildnachweis:
Kita Regiswind: Constantin Meyer, Köln
Kita Uppenbeig: Hartwig Heuermann, Coesfeld
Kita dSPACE, Kita Blickwinkel: Fabian Linden, Bochum